

Betty Bossi

Staubsauger mit Beutel Aspirateur avec sac



Betriebs- und Montageanleitung Instructions de montage et mode d'emploi

Erfahren Sie mehr über unsere cleveren Produkte :
www.bettybossi.ch

Pour en savoir plus sur nos idées ingénieuses:
www.bettybossi.ch

Art.-Nr./Nr. d'art. 32122

Inhalt

| | |
|---------------------------------|----|
| Sicherheitshinweise..... | 4 |
| Gerätebeschreibung..... | 10 |
| Die Saugleistungsstufen | 11 |
| Vor der Inbetriebnahme | 11 |
| Staubsauger zusammenbauen | 12 |
| Inbetriebnahme | 13 |
| Reinigung und Aufbewahrung..... | 17 |
| Problembehebung | 18 |
| Service | 19 |
| Entsorgung | 19 |
| Technische Daten | 20 |

Sommaire

| | |
|--------------------------------|----|
| Directives de sécurité | 22 |
| Description de l'appareil..... | 28 |
| Les niveaux d'aspiration | 29 |
| Avant la mise en service..... | 29 |
| Montage de l'aspirateur | 30 |
| Mise en service | 31 |
| Nettoyage et rangement..... | 35 |
| Dépannage..... | 36 |
| Service | 37 |
| Mise au rebut | 37 |
| Données techniques..... | 38 |

Sicherheitshinweise

Bitte lesen Sie diese Gebrauchsanleitung vor der Inbetriebnahme des Gerätes genau durch. Bewahren Sie die Anleitung für späteres Nachschlagen an einem sicheren Ort auf. Wenn Sie das Gerät an eine andere Person weitergeben, denken Sie daran, auch die Gebrauchsanleitung beizulegen.

- Wird dieses Produkt zweckentfremdet, falsch bedient oder nicht fachgerecht repariert, kann keine Haftung für eventuelle Schäden übernommen werden. In diesem Fall entfällt der Garantieanspruch.
- Dieses Gerät ist nicht für die Benutzung durch Personen (einschliesslich Kindern ab 8 Jahren) mit verminderten körperlichen, sensorischen oder mentalen Fähigkeiten bestimmt, und nicht für Personen, die nicht über die nötige Erfahrung und das nötige Wissen für die Benutzung verfügen, es sei denn, sie werden überwacht oder ihnen wurde die entsprechende

Anweisung zum sicheren Betrieb durch eine für ihre Sicherheit verantwortliche Person gegeben und sie wurden auf die möglichen Gefahren hingewiesen.

- Kinder müssen beaufsichtigt werden, um sicherzustellen, dass sie nicht mit dem Gerät spielen. Dieses Gerät darf nicht von Kindern unter 8 Jahren benutzt werden.
- Kinder dürfen nicht mit den Klebebändern und Verpackungsmaterialien des Gerätes spielen, da Lebensgefahr durch Erstickern droht.
- Bewahren Sie das Gerät mit eingerolltem Kabel immer ausserhalb der Reichweite von Kindern auf.
- Das Gerät ist nur für den Gebrauch in Privathaushalten und in Innenräumen bestimmt. Setzen Sie das Gerät weder Regen noch Feuchtigkeit aus und verwenden Sie es nicht im Freien oder auf nassen Flächen. Schliessen Sie das Gerät nur

Sicherheitshinweise

in Innenräumen an die Steckdose an. Jede abweichende Verwendung führt zum Verlust der Garantie.

- Verwenden Sie das Gerät nicht in der Nähe von Wasserbecken und an anderen Orten, wo es mit Wasser in Kontakt kommen könnte. Das Gerät, das Netzkabel und der Netzstecker dürfen nicht mit Wasser in Kontakt kommen. Stromschlaggefahr!
- Fassen Sie das Gerät, das Netzkabel und den Netzstecker nicht mit nassen Händen an. Bedienen Sie den Staubsauger nicht mit nassen oder feuchten Händen.
- Sollte das Gerät ins Wasser fallen, vor dem Herausnehmen immer den Netzstecker ziehen. Das Gerät muss in diesem Fall vor der nächsten Benutzung von einem qualifizierten Fachpersonal überprüft werden.
- Lassen Sie das Gerät nicht unbeaufsichtigt, wenn es an der Steckdose angeschlossen ist.

- Schalten Sie das Gerät in folgenden Fällen immer aus und ziehen Sie dann den Netzstecker:
 - bei Störungen während des Gebrauchs,
 - vor der Montage und dem Entfernen der Zubehörteile, auch des Saugschlauchs,
 - vor der Reinigung des Geräts,
 - vor dem Wechsel des Staubbeutels oder der Filter,
 - nach dem Gebrauch,
 - wenn Sie das Gerät nicht verwenden.
- Verwenden Sie das Gerät nicht in der Nähe von Wärmequellen wie Kochherd und Backofen. Gerät nie starker Hitze wie Heizquellen, Feuer oder Sonnenbestrahlung aussetzen. Brennende Geräte nur mit einer Löschdecke löschen.
- Das Gerät muss immer ausgesteckt sein, bevor Sie Geräteteile entnehmen oder einsetzen.

Sicherheitshinweise

- Keine Finger oder Gegenstände in die Geräteöffnungen stecken und diese niemals abdecken.
- Alle Geräteöffnungen müssen immer frei und unbedeckt sein.
- Haare, Kleidung, Finger und andere Körperteile von Geräteöffnungen und beweglichen Teilen fernhalten.
- Benutzen Sie den Staubsauger nicht, wenn er an irgendeiner Stelle verstopft ist, da der eingeschränkte Luftstrom dazu führen kann, dass der automatische Überhitzungsschutz ausgelöst wird.
- Wenn das Gerät verstopft sein sollte, schalten Sie es aus, ziehen Sie den Netzstecker und prüfen Sie, ob die Geräteöffnungen, die Filter, das Teleskoprohr oder der Saugschlauch verstopft sind. In diesem Fall die Blockade entfernen, das Gerät 10 Minuten ausgesteckt lassen, damit es abkühlen kann, und dann erneut in Betrieb nehmen.
- Seien Sie besonders aufmerksam, wenn Sie das Gerät in Gegenwart von Kindern und Haustieren verwenden.
- Vergewissern Sie sich vor dem Anschliessen des Geräts an der Steckdose, dass die auf dem Typenschild angezeigte Nennspannung mit der hausinternen Nennspannung übereinstimmt.
- Halten Sie das Netzkabel beim Ein- und Ausstecken immer am Stecker fest. Nie am Kabel ziehen.
- Das Gerät sollte nicht mit einem externen Timer oder mit einer separaten Fernsteuerung verwendet werden.
- Verlegen Sie das Netzkabel so, dass es nirgends eingeklemmt und nicht durch spitze oder scharfe Gegenstände beschädigt wird.
- Zur Vermeidung von Kabelknicken benutzen Sie die automatische Kabelaufwicklung. Ziehen Sie immer den Netzstecker aus der Steckdose, bevor Sie die Taste der Kabel-

Sicherheitshinweise

- aufwicklung drücken. Führen Sie das Netzkabel beim automatischen Aufwickeln leicht mit der Hand und bremsen Sie es ab. Andernfalls kann der Netzstecker herumwirbeln und es besteht die Gefahr von Verletzungen bzw. Sachschäden.
- Ziehen Sie nie den Netzstecker, um das Gerät auszuschalten, dadurch könnte es beschädigt werden. Schalten Sie das Gerät immer erst mit dem EIN/AUS-Schalter aus.
- Vermeiden Sie häufiges Überfahren des Netzkabels, klemmen Sie es nicht ein (z. B. in Türen) und führen Sie es nicht um Ecken. Netzkabel nicht knicken oder über scharfe Kanten ziehen. Stromschlaggefahr durch Kabelbruch!
- Gerät niemals am Netzkabel ziehen, um es von einer Stelle zur anderen zu fahren.
- Verwenden Sie mit diesem Gerät kein Verlängerungskabel.
- Bringen Sie das Netzkabel nicht mit Wärmequellen (z. B. Herdplatten) in Berührung.
- Schliessen Sie das Netzkabel an eine leicht zugängliche Steckdose an, damit Sie im Notfall sofort den Stecker ziehen können.
- Kontrollieren Sie regelmäßig, ob sich das Netzkabel in einwandfreiem Zustand befindet. Lassen Sie das Kabel bzw. die Kabeltrommel bei Beschädigung durch einen Fachmann ersetzen (es besteht die Gefahr eines elektrischen Schlags!).
- Kontrollieren Sie, ob das Gerät richtig zusammengebaut wurde, bevor Sie es an die Steckdose anschliessen.
- Das Gerät ist ausschliesslich für den privaten Gebrauch bestimmt, und nicht für den kommerziellen Gebrauch. Verwenden Sie das Gerät nur gemäss der in dieser Bedienungsanleitung enthaltenen Vorschriften. Jeglicher

Sicherheitshinweise

- Missbrauch des Geräts ist wegen der damit verbundenen Gefahren strengstens verboten! Wird das Gerät zweckentfremdet oder falsch bedient, kann keine Haftung für eventuelle Schäden übernommen werden.
- Wird das Gerät für gewerbliche Zwecke eingesetzt, erlischt jeder Garantieanspruch.
 - Vermeiden Sie, das Gerät fallen zu lassen und harten Schlägen auszusetzen.
 - Verwenden Sie nur das im Lieferumfang enthaltene oder von Betty Bossi zu diesem Produkt angebotene Zubehör. Anderes Zubehör aus Sicherheitsgründen nicht verwenden.
 - Benutzen Sie das Gerät nie ohne eingelegten Staubbeutel oder ohne Motorschutz- und HEPA-Filter. Benutzen Sie aus Sicherheitsgründen immer nur Original-Zubehör.
 - Verwenden Sie das Gerät nicht, wenn das Gehäuse, das Netzkabel oder eines der Zubehörteile beschädigt ist oder nachdem Defekte aufgetreten sind.
 - Versuchen Sie niemals, das Gerät selbst zu reparieren. Bauen Sie das Gerät nicht selbst auseinander und reparieren Sie es nicht. Gefahr von Stromschlägen! Wenden Sie sich bei Funktionsstörungen nur an qualifiziertes Fachpersonal oder an den Betty Bossi Kundenservice. Wenn das Netzkabel beschädigt ist, muss es durch den Hersteller, dessen Vertreter oder entsprechend qualifiziertes Personal ersetzt werden, um Gefahren zu vermeiden.
 - Angesichts der Vielfalt an Oberflächenmaterialien von Möbeln ist es nicht ausgeschlossen, dass diese durch Kontakt mit dem Gerät Spuren erhalten. Der Hersteller kann nicht für Schäden oder Rückstände an Möbeln u. Ä. haftbar gemacht werden.

Sicherheitshinweise

- Beachten Sie unbedingt die nachfolgenden, speziellen Sicherheitshinweise.
- Für Schäden, die durch Nichtbeachten dieser Gebrauchsanleitung entstehen, lehnt Betty Bossi jegliche Haftung ab.

Brand- und Beschädigungsgefahr

- Saugen Sie niemals folgende Materialien auf:
 - Leicht entflammbare oder explosive Stoffe oder Gase, diese könnten das Gerät zum Explodieren bringen.
 - Glühende Asche, Zigaretten oder Kohlen, diese können den Staubsauger in Brand setzen.
 - Glassplitter oder andere scharfkantige oder spitze Gegenstände.
 - Gesteinsstaub, Gips, Zement oder ähnlichen Feinstaub.
 - Schaum, Wasser, Chemikalien oder andere Flüssigkeiten.
 - Entfernen Sie vor dem Saugen grössere Teile, die das Gerät verstopfen und beschädigen könnten.

Spezielle Sicherheitshinweise zu diesem Gerät

- Öffnen Sie keine Gehäuseteile, ausser dem Staubraumdeckel und den Filterabdeckungen und stecken Sie keine Gegenstände in die Öffnungen des Gerätes. Im Inneren des Staubsaugers sind gefährliche elektrische Spannungen, es besteht die Gefahr eines Stromschlages.
- Stellen Sie nichts auf das Gerät. Dies gilt sowohl während des Betriebs als auch während der Lagerung.
- Seien Sie beim Saugen von Treppen und Stufen besonders vorsichtig.
- Halten Sie das Gerät während des Gebrauchs und bei der Lagerung immer ausser Reichweite von Kindern.
- Bleiben Sie immer anwesend, solange das Gerät eingeschaltet und eingesteckt ist.

Gerätebeschreibung

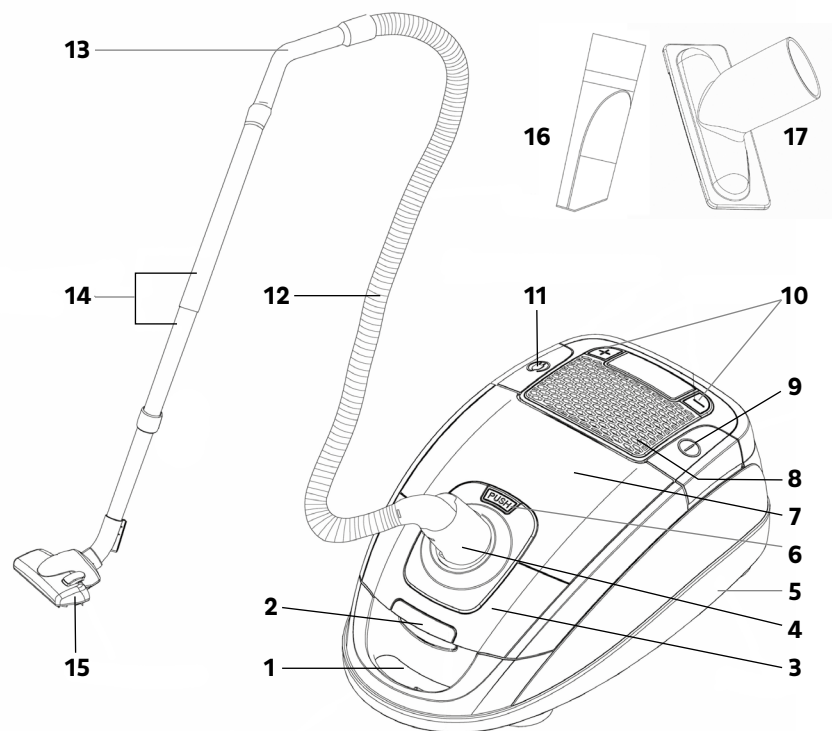

- | | |
|---|---|
| 1 Griff | 10 Saugleistungstasten (+ und -) |
| 2 Verschlusslasche des Staubraumdeckels | 11 Taste der automatischen Kabelaufwicklung |
| 3 Staubraumdeckel | 12 Saugschlauch |
| 4 Saugschlauchanschluss | 13 Nebenluftventil |
| 5 Geräteboden | 14 Teleskop-Saugrohr |
| 6 PUSH-Taste zum Öffnen des Düsenstauraums | 15 Bodendüse |
| 7 Deckel des Düsenstauraums (darunter befinden sich die Fugen- und Polsterdüse) | 16 Fugendüse |
| 8 Luftauslassgitter (darunter liegt der HEPA-Filter) | 17 Polsterdüse |
| 9 EIN/AUS-Taste | |

Staubbeutel: Passende Staubbeutel sind bei Coop erhältlich: Coop Qualité & Prix, Microfaser-Staubbeutel, sa+26 oder sa+10

Die Saugleistungs-Stufen

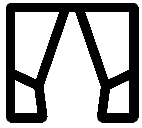
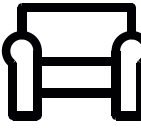
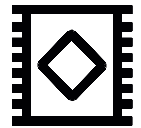
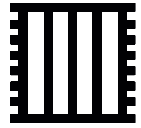
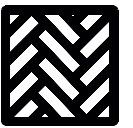
| | | | | |
|---|---|---|---|---|
|  |  |  |  |  |
| Saugstufe 1 | Saugstufe 2 | Saugstufe 3 | Saugstufe 4 | Saugstufe 5 |
| Vorhänge, Textilien | Polster, Kissen | Kurzflorteppiche | Langflorteppiche | Hartböden |

Vor der Inbetriebnahme

1. Packen Sie das Gerät aus und vergewissern Sie sich, dass alle Teile vorhanden und unbeschädigt sind. Bei Transportschäden oder unvollständiger Lieferung melden Sie sich beim Betty Bossi Kundenservice.
2. Entfernen Sie alle Verpackungsmaterialien und Folien. Eventuelle Sicherheitsaufkleber vom Gerät nicht entfernen.

Staubsauger zusammenbauen

- Stellen Sie den Staubsauger waagrecht auf den Boden. Stecken Sie den Netzstecker noch nicht in die Steckdose.

1. Saugschlauch montieren

- Stecken Sie den Verbindungskopf des Saugschlauchs in den Schlauchanschluss (4) des Saugers, bis er mit einem Klick einrastet.
- Um den Saugschlauch wieder zu entfernen, ziehen Sie immer erst den Netzstecker. Drücken Sie dann die beiden Entriegelungspunkte am Verbindungskopf nach innen und ziehen Sie gleichzeitig den Verbindungskopf heraus.

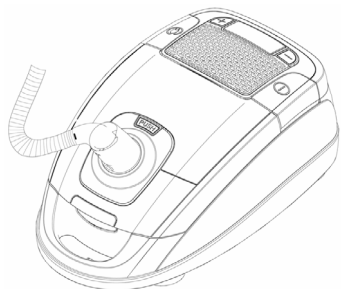

2. Teleskoprohr und Bodendüse anbringen

- Stecken Sie den Saugschlauchgriff in das Teleskoprohr. Die Länge des Teleskoprohres kann an der Anschlussstelle zum unteren Saugrohr je nach Körpergröße eingestellt werden. Schieben Sie dazu die Taste an der Anschlussstelle in Pfeilrichtung, um die Kupplung zu lösen, und ziehen Sie das untere Saugrohr in der gewünschten Länge heraus.
- Wenn die richtige Länge eingestellt ist, lassen Sie die Taste los, und das untere Saugrohr rastet ein.
- Stecken Sie nun das untere Ende des Teleskoprohres in die Bodendüse, so dass diese einrastet.

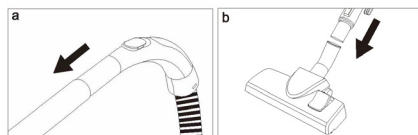

Staubsauger zusammenbauen/Inbetriebnahme

3. Bodendüse einstellen: Borstenkranz versenken oder herausstellen

- Durch Drücken des Fuss Schalters können Sie den Borstenkranz versenken oder herausstellen.

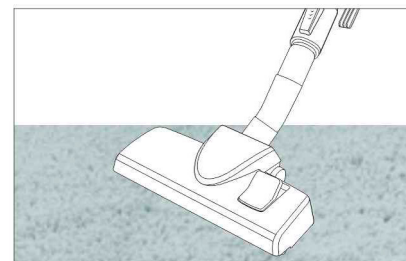

Zum Saugen von Teppichen und weichen Oberflächen sollte der Borstenkranz versenkt sein.

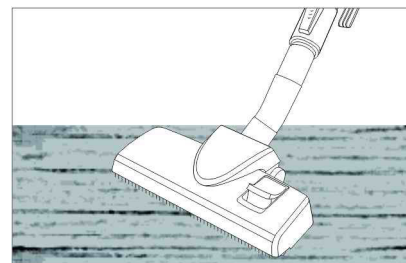

Zum Saugen von Hartböden und glatten Oberflächen sollte der Borstenkranz herausgestellt sein.

4. Verwendung der Fugendüse und Polsterdüse

Die beiden Düsen befinden sich im Stauraum, dessen Deckel sich durch einen Druck auf die PUSH-Taste (6) öffnen lässt.

- Die Fugendüse eignet sich zur Reinigung von schwer erreichbaren Flächen oder Zwischenräumen, wie Heizkörper, Fugen, Nischen, Ritzen.

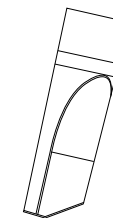

- Die Polsterdüse ist ideal zum Saugen von Polstermöbeln, Stoffen und Vorhängen.

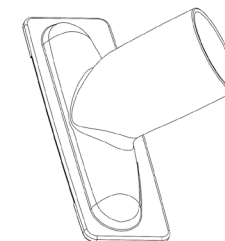

Tipp: Sie können die beiden Düsen platzsparend im Stauraum verstauen und so immer griffbereit haben.

Inbetriebnahme



Ein Stromschlag kann tödlich sein! Befolgen Sie bitte die Sicherheitsvorschriften!

Bevor Sie das Gerät in Betrieb nehmen immer überprüfen, ob ein Staubbeutel eingelegt und korrekt in der Halterung steckt.

Inbetriebnahme





Der Staubraumdeckel muss dann geschlossen werden, so dass er einrastet. Die beiden Filter müssen auch eingelegt sein.

Hinweis:

Aus Sicherheitsgründen kann der Deckel nicht geschlossen werden, wenn kein Staubbeutel eingelegt wurde.

Wir empfehlen, die Staubbeutel Coop Qualität & Prix Microfaser-Staubbeutel sa+26 und sa+10 zu verwenden (erhältlich bei Coop).

1. Wählen Sie die passende Düse und montieren Sie sie am Staubsauger.
2. Ziehen Sie das Netzkabel am Netzstecker langsam aus der Kabelaufwicklung. Ziehen Sie das Netzkabel idealerweise bis zur gelben Markierung heraus, maximal darf es bis zur roten Markierung auf dem Kabel herausgezogen werden.
3. Stecken Sie den Netzstecker in die Steckdose.
4. Drücken Sie die EIN/AUS-Taste, um das Gerät einzuschalten.
5. Mit den beiden Saugleistungstasten (10) können Sie die Saugleistung je nach Einsatzbereich einstellen:

-  Saugstufe 1: Vorhänge, Textilien
-  Saugstufe 2: Polster, Kissen
-  Saugstufe 3: Kurzflorteppiche
-  Saugstufe 4: Langflorteppiche
-  Saugstufe 5: Hartböden

6. Wenn Sie das Saugen kurz unterbrechen wollen, können Sie die Bodendüse in die Halterung am Geräteheck einhängen.

Nach dem Gebrauch

- Wenn Sie fertig gesaugt haben, schalten Sie das Gerät mit der EIN/AUS-Taste wieder aus. Dann ziehen Sie den Netzstecker aus der Steckdose.
- Das Kabel muss nach jedem Gebrauch aufgerollt werden. Halten Sie dazu den Netzstecker fest und drücken mit der anderen Hand auf die Taste (11) zur Kabelaufwicklung. Wenn Sie den Netzstecker festhalten und das Kabel leicht mit der Hand führen, vermeiden Sie, dass sich das Kabel verwickelt oder der Netzstecker herumwirbelt und etwas beschädigt.

Überhitzungsschutz

Der Motor Ihres Staubsaugers ist mit einem Überhitzungsschutz ausgestattet. Sollte die Luftansaugung oder der Luftaustritt blockiert sein, erhöht dies die Temperatur des Motors. Damit der Motor dadurch nicht beschädigt wird, schaltet er sich automatisch aus. In diesem Fall schalten Sie Ihr Gerät aus, indem Sie die EIN/AUS-Taste drücken und den Netzstecker ziehen. Lassen Sie den Staubsauger mindestens 10 Minuten abkühlen. Untersuchen Sie, ob sich Staub oder Haare an der Luftansaugung oder am Luftaustritt angesammelt haben und überprüfen Sie auch, ob die Filter noch frei von Staub sind. Eventuell ist auch das Teleskoprohr verstopft. Entfernen Sie eine mögliche Blockade und schalten Sie das Gerät wieder ein, wenn es abgekühlt ist.

Inbetriebnahme

Achtung:

Wenn der Sauger nicht ausgeschaltet und ausgesteckt war, saugt er auch dann nicht mehr, wenn er abgekühlt ist.

Wechsel des Staubbeutels

- Um die maximale Saugkraft Ihres Staubsaugers sicher zu stellen, muss der Staubbeutel regelmässig gewechselt werden, spätestens, wenn das entsprechende Licht aufleuchtet. Dieses Licht zeigt an, dass der Staubbeutel voll ist. Ebenso müssen der Motorschutzfilter und der HEPA-Filter sauber und funktionsfähig sein.
 - Das Gerät darf nur in Betrieb genommen werden, wenn ein Staubbeutel eingelegt ist. Sollte der Staubbeutel nicht eingelegt sein oder falsch, kann der Staubraumdeckel nicht ganz geschlossen werden.
1. Prüfen Sie, dass das Gerät ausgeschaltet ist und der Netzstecker nicht in der Steckdose steckt.
 2. Nehmen Sie zuerst den Saugschlauch aus dem Staubsauger, drücken Sie dazu die beiden Entriegelungspunkte am Verbindungskopf nach innen und ziehen Sie gleichzeitig den Verbindungskopf aus dem Gehäuse.
 3. Klappen Sie den Staubraumdeckel nach oben, indem Sie die Entriegelungslasche drücken.
 4. Ziehen Sie den vollen Staubbeutel aus der Halterung und entsorgen Sie ihn.

5. Entfalten Sie den neuen Staubbeutel und setzen Sie ihn vorsichtig in die Halterung ein. Die Kartoneinfassung des Beutels wird langsam an der Halterung entlang bis zum Anschlag nach unten geschoben.
6. Schliessen Sie nun den Staubraumdeckel wieder und achten Sie darauf, dass die Öffnung des Staubbeutels dabei über der Schlauchöffnung des Deckels liegt. Der Deckel muss hörbar im Staubsauger einrasten. Sollte der Staubbeutel nicht korrekt eingelegt sein, lässt sich der Deckel nicht schliessen.

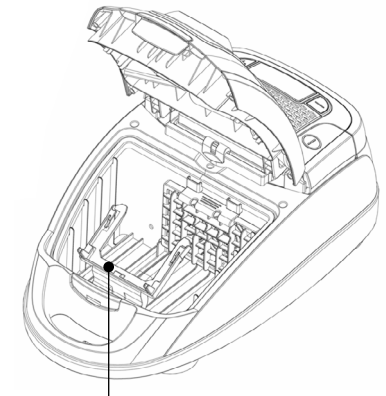

Halterung für Staubbeutel

Filter reinigen oder wechseln

- In Ihrem Staubsauger befinden sich zwei Filter, welche regelmässig gereinigt bzw. ausgewechselt werden müssen. In der Regel sollte dies zweimal pro Jahr erfolgen, bzw. öfter, wenn Sie sehr oft oder sehr staubige Flächen saugen. Sie dürfen den Staubsauger niemals ohne diese beiden Filter in Betrieb nehmen, da sonst die Saugleistung

Inbetriebnahme

beeinträchtigt wird bzw. der Motor beschädigt werden kann.

A Motorschutzfilter (A)

1. Prüfen Sie, ob das Gerät ausgeschaltet ist und der Netzstecker nicht in der Steckdose steckt.
2. Nehmen Sie zuerst den Saugschlauch aus dem Staubsauger, drücken Sie dazu die beiden Entriegelungspunkte am Verbindungskopf nach innen und ziehen Sie gleichzeitig den Verbindungskopf aus dem Gehäuse.
3. Klappen Sie den Staubraumdeckel nach oben, indem Sie die Entriegelungslasche drücken.
4. Nehmen Sie den Staubbeutel aus der Halterung.
5. Drücken Sie nun den oberen Rand des Filterhalters etwas nach unten, damit sich der Halter aus der Verriegelung löst.
6. Ziehen Sie den Filter (A), der sich hinten in der Filterhalterung befindet, heraus.
7. Ersetzen Sie den Filter durch einen neuen oder waschen Sie den Filter in handwarmem Wasser und lassen Sie ihn an der Luft trocknen. Danach den trockenen Filter wieder einsetzen.

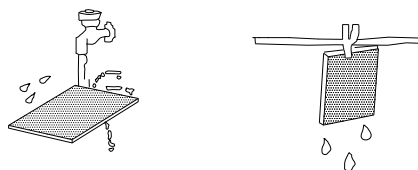
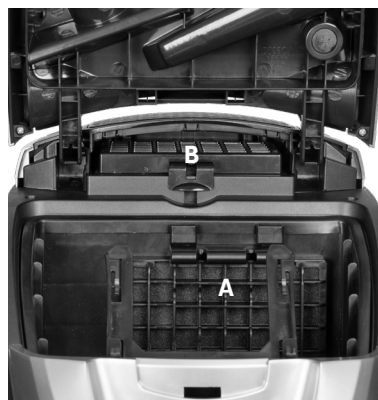

8. Setzen Sie den Filter wieder in der Halterung ein und setzen Sie die Filterhalterung wieder ein. Drücken Sie sie fest an, damit sie hörbar einrastet.
9. Setzen Sie den Staubbeutel wieder ein und schliessen Sie den Staubraumdeckel.

B HEPA-Filter (B)

Der HEPA-Filter am Luftaustritt filtert kleinste Staubpartikel aus der angesaugten Luft, bevor sie über die Luftaustrittsöffnung wieder in den Raum abgegeben wird.

1. Prüfen Sie, ob das Gerät ausgeschaltet ist und der Netzstecker nicht in der Steckdose steckt.
2. Unter dem Luftauslassgitter (7) befindet sich der HEPA-Filter. Den HEPA-Filter erreichen Sie aber über den Staubraum.

Achtung:

Filter nur von Hand waschen, nicht in die Waschmaschine oder in den Trockner geben. Filter an der Luft für mindestens 48 Stunden trocknen lassen. Filter nicht mit einem Haarfön trocknen. Filter nur einsetzen, wenn er komplett trocken ist.

Inbetriebnahme

3. Klappen Sie den Staubraumdeckel nach oben, indem Sie die Entriegelungslasche drücken.
4. Nehmen Sie den Staubbeutel aus der Halterung.
5. Bei aufgeklapptem Staubraumdeckel können Sie nun den eingeschobenen HEPA-Filter (B) sehen. Entriegeln Sie die Lasche und ziehen Sie den HEPA-Filter heraus.
6. Entnehmen Sie den alten HEPA-Filter und ersetzen Sie ihn durch einen neuen.

Hinweis:

Der HEPA-Filter kann auch unter fließendem Wasser gereinigt und liegend mindestens 48 Stunden getrocknet werden, aber wir empfehlen, ihn mindestens einmal jährlich zu wechseln.

7. Schieben Sie den trockenen HEPA-Filter wieder waagrecht zurück in das Gerät, so dass die Lasche hörbar einrastet.
8. Setzen Sie den Staubbeutel wieder ein und schliessen Sie den Staubraumdeckel.

Reinigung und Aufbewahrung

Reinigung

Vor Beginn der Reinigung immer sicherstellen, dass der Netzstecker gezogen ist. Reinigen Sie das Gehäuse und das Zubehör nur mit einem leicht feuchten Tuch.

Verwenden Sie zur Reinigung niemals Scheuerlappen, Stahlwolle, scheuernde Reinigungsmittel oder Alkohol/Azeton!

Tauchen Sie den Staubsauger niemals ins Wasser und halten Sie ihn niemals unter fließendem Wasser!

Aufbewahrung

Wenn Sie das Gerät lagern, sollte das Netzkabel komplett in der Kabelaufwicklung aufgerollt sein. Sie können die Bodendüse am Gerät einhängen und die beiden Zubehördüsen im Stauraum verstauen.



Lagern Sie das Gerät in einem trockenen, staubfreien Raum, ausser Reichweite von Kindern.

Problembhebung

| Problem | Mögliche Ursache | Abhilfe |
|---|--|---|
| Das Gerät lässt sich nicht mit der EIN/AUS-Taste einschalten. | Das Gerät hat keine Stromversorgung. | Funktioniert die Steckdose? Steckt der Netzstecker? |
| Die Saugleistung ist zu gering. | Ein Objekt blockiert das Saugrohr. Der Staubraumdeckel ist nicht komplett geschlossen. Der Staubbeutel ist voll. Die Filter sind verschmutzt. | Gerät ausschalten und die Düse, das Saugrohr und den Saugschlauch überprüfen. Prüfen Sie, ob der Staubbeutel mit Halterung richtig positioniert ist. Nur dann lässt sich der Deckel komplett schliessen und rastet ein. Wechseln Sie den Staubbeutel wie auf Seite 15 beschrieben. Reinigen oder ersetzen Sie die Filter wie auf den Seiten 15 und 16 beschrieben. |
| Während des Gebrauchs sind komische Geräusche zu hören. | Ein Objekt blockiert das Saugrohr. | Gerät ausschalten und die Düse, das Saugrohr und den Saugschlauch überprüfen. |
| Das Gerät schaltet sich selbst aus. | Der Überhitzungsschutz wurde ausgelöst. | Wie auf Seite 14 beschrieben verfahren. Gerät immer ausschalten, ausstecken und auskühlen lassen. |

Sollten Sie Ersatzteile benötigen, kontaktieren Sie bitte den Betty Bossi Kundenservice.

Service

Kundenservice

- Bei Funktionsstörungen oder für Beratung hinsichtlich der Benutzung, wenden Sie sich bitte an das geschulte Personal des Betty Bossi Kundenservice:
Tel.: +41 (0) 44 209 19 29
Mail: info@bettybossi.ch

Garantie

- Betty Bossi übernimmt für Ihr Gerät zwei Jahre Garantie ab Verkaufsdatum.
- Die Garantiebedingungen entnehmen Sie bitte dem Kaufvertrag.

Entsorgung

 Alle Elektrogeräte müssen im Interesse der Umwelt am Ende ihrer Lebensdauer einer ordnungsgemässen Entsorgung zugeführt werden. Ausgediente Geräte müssen durch Abtrennen des Netzkabels unbrauchbar gemacht werden und dürfen nicht

im Hausmüll entsorgt werden. Bringen Sie Ihr Gerät in die nächste Wertstoff-Sammlung oder zu Ihrer Verkaufsstelle, damit recyclebares Material wiederverwendet wird und Ihr Gerät einer umweltgerechten Entsorgung zugeführt wird.

Technische Daten

| | |
|-------------------------|------------------------|
| Produktbezeichnung | Staubsauger mit Beutel |
| Artikel-Nummer | 32122 |
| Nennspannung | 220-240 V ~ 50/60 Hz |
| Nennleistung | 700 W |
| Abmessungen (L x B x H) | 500 x 295 x 240 mm |
| Kabellänge | 7.0 m |
| Gewicht (mit Zubehör) | 7.5 kg |
| Geprüft | CE, S+ |
| Erfüllt EU-Vorschriften | Ja |
| Produkt-Garantie | 2 Jahre |

Technische Änderungen vorbehalten.

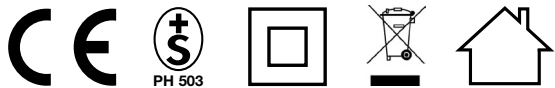

Directives de sécurité

Veillez lire attentivement ce mode d'emploi avant la mise en service de l'appareil. Conservez le mode d'emploi en lieu sûr pour pouvoir le relire ultérieurement. Si vous transmettez l'appareil à une autre personne, pensez à lui remettre également le mode d'emploi.

- Si cet appareil est détourné de sa fonction première, mal utilisé ou n'est pas réparé dans les règles de l'art, le fabricant ne peut pas être tenu pour responsable en cas d'endommagement. Dans ce cas la garantie est annulée.
- Cet appareil ne peut pas être utilisé par des personnes (y compris les enfants de plus de 8 ans) aux capacités corporelles, sensorielles ou mentales réduites et par des personnes ne disposant pas de l'expérience nécessaire ou des connaissances nécessaires pour une bonne utilisation, sauf si une personne responsable de leur sécurité les surveille ou les instruit sur le bon

fonctionnement et leur indique les dangers possibles.

- Les enfants doivent être surveillés pour garantir qu'ils ne jouent pas avec l'appareil. Cet appareil ne peut pas être utilisé par des enfants de moins de 8 ans.
- Les enfants ne doivent pas jouer avec les rubans adhésifs et les matériaux d'emballage de l'appareil. Danger de mort en cas d'étouffement.
- Rangez toujours l'appareil avec le câble enroulé hors portée des enfants.
- L'appareil est seulement conçu pour une utilisation à usage domestique et seulement pour une utilisation à l'intérieur. N'exposez pas l'appareil à la pluie ou à l'humidité et ne l'utilisez pas à l'extérieur ou sur des sols mouillés. Ne branchez l'appareil à une prise secteur que s'il se trouve dans une pièce. Un non-respect de cette consigne entraîne l'annulation de la garantie.

Directives de sécurité

- N'utilisez pas l'appareil à proximité d'un évier ou d'un autre endroit où il risquerait d'entrer en contact avec de l'eau. Le châssis de l'appareil, le cordon et la prise ne doivent pas entrer en contact avec de l'eau. Risque d'électrocution!
- Ne touchez pas l'appareil, le cordon et la prise avec des mains humides. N'utilisez pas l'appareil avec des mains mouillées ou humides.
- Si l'appareil devait tomber dans de l'eau, débranchez-le toujours avant de le retirer. Dans ce cas, l'appareil doit ensuite être vérifié par un professionnel qualifié avant d'être réutilisé.
- Ne laissez pas l'appareil sans surveillance lorsqu'il est branché.
- Dans les cas suivants, éteignez l'appareil et débranchez-le:
 - en cas de panne pendant l'utilisation,
 - avant de mettre en place ou de retirer un

accessoire, y compris le flexible,

- avant le nettoyage de l'appareil,
- avant de remplacer le sac à poussière ou les filtres,
- après utilisation,
- lorsque vous ne l'utilisez pas.
- N'utilisez pas l'appareil à proximité d'une source de chaleur comme une plaque de cuisson ou un four. N'exposez jamais l'appareil à une chaleur importante, comme un radiateur, un feu ou les rayons du soleil. Éteignez un appareil en feu uniquement avec une couverture anti-feu.
- L'appareil doit toujours être débranché avant de le démonter ou de l'assembler.
- N'introduisez pas vos doigts ou des objets dans les orifices de l'appareil et ne les recouvrez jamais.
- Tous les orifices de l'appareil doivent toujours être dégagés et ne doivent pas être recouverts.

Directives de sécurité

- Tenez vos cheveux, vêtements, doigts ou autres parties corporelles à l'écart des orifices de l'appareil et des parties en mouvement.
- N'utilisez pas l'aspirateur s'il est bouché à un endroit ou un autre, car le flux d'air restreint peut entraîner un déclenchement de la protection automatique contre la surchauffe.
- Si l'appareil devait être bouché, éteignez-le, débranchez-le et vérifiez si les orifices de l'appareil, les filtres, le tube télescopique ou le flexible sont bouchés. Dans ce cas, retirez ce qui bloque, laissez l'appareil débranché pendant 10 minutes pour qu'il puisse refroidir avant de le remettre en marche.
- Soyez particulièrement vigilant lorsque vous utilisez l'appareil en présence d'enfants ou d'animaux domestiques.
- Avant de brancher l'appareil dans une prise secteur, vérifiez que la tension nominale indiquée sur la plaque signalétique correspond à la tension nominale du réseau électrique.
- Tenez toujours le cordon au niveau de la prise pour brancher ou débrancher l'appareil. Jamais au niveau du cordon lui-même!
- N'utilisez pas l'appareil avec une minuterie externe ou à l'aide des systèmes télécommandés.
- Placez le cordon de manière qu'il ne puisse pas être coincé ou endommagé par des objets pointus ou tranchants.
- Utilisez l'enrouleur automatique du câble pour éviter au câble de se tordre. Débranchez toujours l'appareil de la prise secteur avant d'appuyer sur la touche pour l'enroulement du câble. Guidez le câble légèrement avec votre main lors de l'enroulement automatique pour qu'il ne s'enroule pas trop vite. Sinon, la prise risquerait

Directives de sécurité

- de tourbillonner avec un risque de blessures ou de dommages matériels.
- Ne débranchez jamais l'appareil pour l'éteindre. Risque d'endommagement de l'appareil. Éteignez toujours l'appareil avec l'interrupteur MARCHE/ARRET.
- Évitez de faire rouler l'aspirateur trop souvent sur le câble, ne le coincez pas (p.ex. dans une porte) et ne le faites pas passer le long de rebords. Ne pliez pas le câble et ne le tirez pas sur des rebords tranchants. Risque d'électrocution si le câble se casse!
- Ne tirez jamais l'appareil par le câble pour le déplacer.
- N'utilisez pas de rallonge électrique avec cet appareil.
- Ne mettez pas le cordon en contact avec une source de chaleur (p.ex. une plaque de cuisson).
- Branchez l'appareil à une prise facile d'accès pour pouvoir le débrancher en cas d'urgence.
- Vérifiez régulièrement le bon état du cordon. En cas d'endommagement, demandez à un professionnel de remplacer le cordon ou l'enrouleur (risque de choc électrique!).
- Vérifiez que l'appareil est correctement monté avant de le brancher dans une prise secteur.
- L'appareil est exclusivement conçu pour un usage domestique et non pas pour un usage commercial. Utilisez l'appareil exclusivement conformément aux consignes indiquées dans ce mode d'emploi. Toute utilisation non-conforme de l'appareil est strictement interdite en raison des dangers qui peuvent en découler. En cas d'utilisation non conforme ou de mauvaise utilisation les dommages pouvant en résulter ne sont pas couverts par la garantie.
- Si l'appareil est utilisé à un usage commercial, tout droit à la garantie est annulé.

Directives de sécurité

- Évitez de faire tomber l'appareil et de l'exposer à des chocs violents.
- Utilisez exclusivement les accessoires fournis ou recommandés pour cet appareil par Betty Bossi. N'utilisez pas d'autres accessoires pour des raisons de sécurité.
- N'utilisez jamais l'appareil sans sac à poussière et sans les filtres moteur et HEPA. Pour des raisons de sécurité, utilisez exclusivement des accessoires d'origine.
- N'utilisez pas l'appareil si le châssis de l'appareil, le cordon ou un accessoire est endommagé ou après l'apparition d'un défaut.
- N'essayez jamais de réparer vous-même l'appareil. Ne démontez jamais vous-même l'appareil et ne le réparez pas. Risque d'électrocution! En cas de panne, prenez contact avec un professionnel qualifié ou avec le service client de Betty Bossi. Si le cordon est endommagé, il doit être remplacé par le fabricant, son représentant ou une personne adéquatement qualifiée afin d'éviter tout risque.
- Étant donné la diversité des revêtements des meubles, il ne peut pas être exclu que l'appareil laisse des traces en cas de contact. Le fabricant ne peut pas être tenu pour responsable pour les dommages ou taches sur meubles.
- Veuillez impérativement respecter les consignes de sécurité spéciales ci-dessous!
- Betty Bossi décline toute responsabilité en cas de dommages résultant d'un non-respect des consignes indiquées dans ce mode d'emploi.

Directives de sécurité

Risque d'incendie ou d'endommagement

- N'aspirez jamais les matériaux suivants:
 - Des gaz ou des matières facilement inflammables ou explosives, qui pourraient entraîner une explosion de l'appareil.
 - Des cendres, cigarettes ou charbon ardents qui pourraient entraîner un feu dans l'appareil.
 - Des bris de verre ou autres objets pointus ou tranchants.
 - De la poussière de roche, du plâtre, du ciment ou autre poussière fine.
 - De la mousse, de l'eau, des produits chimiques ou autres liquides.
 - Avant de passer l'aspirateur, retirez les plus gros morceaux qui risqueraient de boucher ou d'endommager l'appareil.

Consignes de sécurité spéciales pour cet appareil

- N'ouvrez aucune partie de l'appareil, à l'exception du couvercle du bac à poussière et des caches des filtres et n'introduisez aucun objet dans les orifices de l'appareil. À l'intérieur de l'appareil se trouvent des tensions électriques dangereuses. Risque de choc électrique.
- Ne placez rien sur l'appareil. Cela vaut lorsque l'appareil est en marche mais également lorsqu'il est rangé.
- Soyez particulièrement prudent lorsque vous passez l'aspirateur sur des marches ou dans un escalier.
- Tenez toujours l'appareil hors portée des enfants lorsqu'il est en marche ou rangé.
- Ne vous éloignez jamais de l'appareil lorsqu'il est branché et en marche.

Description de l'appareil

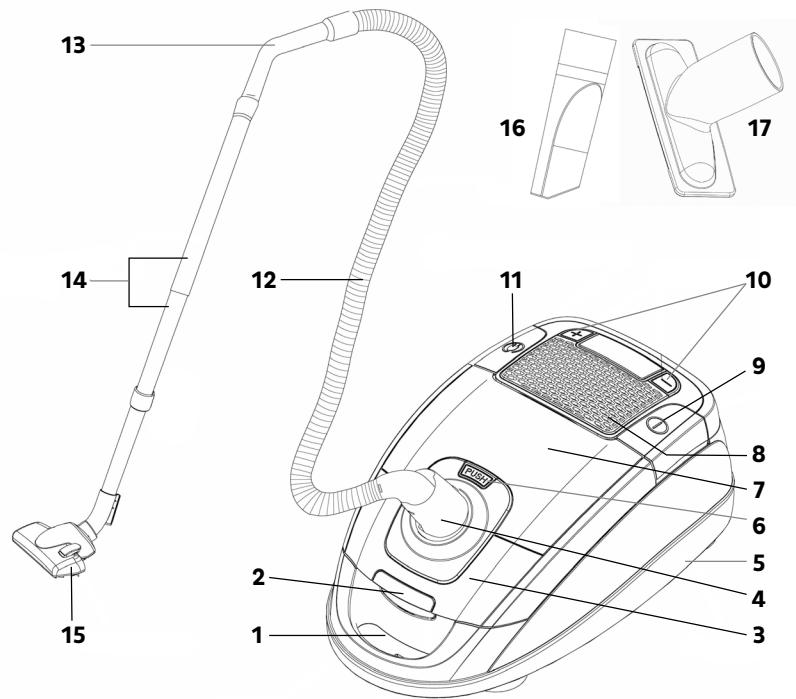

- 1 Poignée
- 2 Languette pour refermer le couvercle du bac à poussière
- 3 Couvercle du bac à poussière
- 4 Raccord pour le flexible d'aspiration
- 5 Fond de l'appareil
- 6 Touche PUSH pour ouvrir le compartiment de rangement des buses
- 7 Couvercle du compartiment de rangement des buses (sous lequel se trouve la buse pour joints et la buse pour canapés)
- 8 Grille de sortie d'air (avec le filtre HEPA situé en-dessous)
- 9 Touche MARCHE/ARRET
- 10 Touches pour la puissance d'aspiration (+ et -)
- 11 Touche pour l'enrouleur automatique du câble
- 12 Flexible d'aspiration
- 13 Soupape d'air secondaire
- 14 Tube d'aspiration télescopique
- 15 Buse pour sol
- 16 Buse pour joints
- 17 Buse pour canapés

Sacs à poussière: Des sacs à poussière adaptés sont en vente chez Coop: Coop Qualité & Prix, sacs à poussière en microfibres sa+26 ou sa+10.

Les niveaux d'aspiration

| | | | | |
|-------------------|-------------------|---------------------|-------------------|-----------|
| | | | | |
| Niveau 1 | Niveau 2 | Niveau 3 | Niveau 4 | Niveau 5 |
| Rideaux, textiles | Canapés, coussins | Tapis à poils longs | Tapis à poils ras | Sols durs |

Avant la mise en service

1. Déballez l'appareil et vérifiez que le contenu est complet et en bon état.
En cas de dommages causés pendant le transport ou d'une livraison incomplète, veuillez prendre contact avec le service client de Betty Bossi.
2. Retirez tous les matériaux d'emballage et les plastiques. Veuillez ne pas retirer les éventuels autocollants de sécurité.

Montage de l'aspirateur

- Placez l'aspirateur à plat sur le sol. Ne le branchez pas encore dans une prise secteur.

1. Montage du flexible d'aspiration

- Insérez la tête de raccord du flexible dans le raccord pour le flexible d'aspiration (4) jusqu'à ce qu'il s'enclenche de manière audible.
- Pour retirer à nouveau le flexible, débranchez tout d'abord l'appareil. Appuyez alors sur les deux points de déverrouillage situés sur la tête de raccord et tirez simultanément sur la tête de raccord.

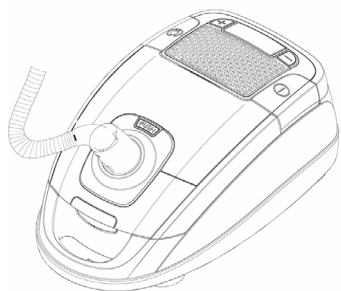

2. Montage du tube télescopique et de la buse pour sol

- Insérez la poignée du flexible dans le tube télescopique. La longueur du tube télescopique peut être réglée au niveau de la connexion avec le tube inférieur en fonction de votre taille. Poussez pour cela la touche située sur le raccord en direction de la flèche pour détacher le raccord et tirez sur le tube inférieur jusqu'à la longueur souhaitée.
- Lorsque la longueur souhaitée est réglée, relâchez la touche et le tube inférieur s'enclenche.
- Insérez ensuite l'extrémité inférieure du tube télescopique dans la buse pour sol pour qu'elle s'enclenche.

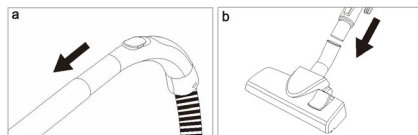

Montage de l'aspirateur / Mise en service

3. Réglage de la buse pour sol: Rétracter ou faire ressortir la brosse

- En appuyant sur la pédale vous pouvez rétracter ou faire ressortir la brosse.

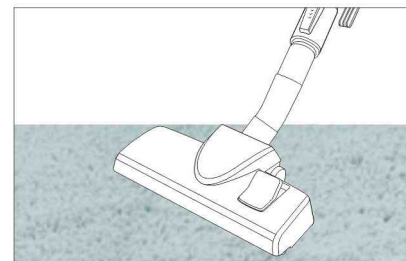

Pour aspirer des tapis et des sols souples, nous vous conseillons de rétracter la brosse.

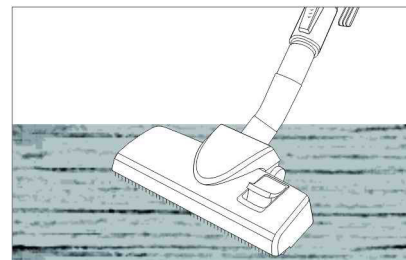

Pour aspirer des sols lisses, nous vous conseillons de faire ressortir la brosse.

4. Utilisation de la buse pour joints ou buse pour canapé

Les deux buses se trouvent dans le compartiment prévu à cet effet, dont le couvercle peut être ouvert en appuyant sur la touche PUSH (6).

- La buse pour joints est idéale pour nettoyer des endroits difficiles d'accès ou des espaces

étroits comme des radiateurs, des joints, des niches, des fentes.

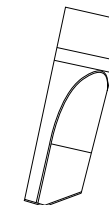

- La buse pour canapé est idéale pour aspirer des meubles rembourrés, des tissus et des rideaux.

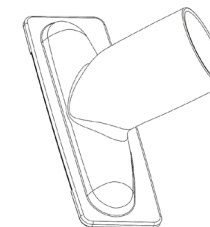

Conseil: Vous pouvez ranger les deux buses dans le compartiment prévu à cet effet pour économiser de la place et les avoir toujours à portée de main.

Mise en service



Une électrocution peut être mortelle! Veuillez respecter les consignes de sécurité!





Avant de mettre l'appareil en marche, vérifiez toujours qu'un sac à poussière se trouve dans l'appareil et est correctement fixé sur le support. Le couvercle du bac à poussière doit être fermé et enclenché. Les deux filtres doivent également être mis en place.

Mise en service

Remarque:

Pour des raisons de sécurité, le couvercle ne peut pas être fermé s'il n'y a pas de sac à poussière à l'intérieur.

Nous recommandons d'utiliser les sacs à poussière Coop Qualité & Prix sacs à poussière en micro-fibres sa+26 et sa+10 (en vente chez Coop).

1. Choisissez la buse appropriée et mettez-la en place sur l'aspirateur.
2. Déroulez lentement le câble de l'enrouleur en le tenant au niveau de la prise. Déroulez de préférence le câble jusqu'au marquage jaune, jamais au-delà du marquage rouge qui se trouve sur le câble.
3. Branchez l'aspirateur dans une prise secteur.
4. Appuyez sur la touche MARCHE/ARRET pour mettre l'appareil en marche.
5. Les deux touches (10) permettent de régler la puissance d'aspiration selon où vous voulez passer l'aspirateur:
 -  Niveau 1: Rideaux, textiles
 -  Niveau 2: Canapés, coussins
 -  Niveau 3: Tapis à poils longs
 -  Niveau 4: Tapis à poils ras
 -  Niveau 5: Sols durs
6. Si vous voulez interrompre momentanément l'aspiration, vous pouvez accrocher la buse pour sol sur le support situé sur l'arrière de l'appareil.

En fin d'utilisation

- Lorsque vous avez fini de passer l'aspirateur, éteignez l'appareil avec la touche MARCHE/ARRET. Débranchez-le ensuite de la prise secteur.
- Le câble doit être enroulé après chaque utilisation. Tenez-le pour cela au niveau de la prise et appuyez avec l'autre main sur la touche (11) pour l'enroulement du câble. Si vous tenez la prise et menez légèrement le câble, vous éviterez que le câble ne s'emmêle ou que la prise tourbillonne et endommage quelque chose.

Protection contre la surchauffe

Le moteur de votre aspirateur est équipé d'une protection contre la surchauffe. Si l'aspiration ou la sortie d'air est bloquée, cela augmente la température du moteur. Afin que cela n'endommage pas le moteur, il s'éteint automatiquement. Dans ce cas, éteignez votre appareil en appuyant sur la touche MARCHE/ARRET et débranchez-le. Laissez l'appareil refroidir pendant au moins 10 minutes. Vérifiez si de la poussière ou des cheveux se sont accumulés au niveau de l'aspiration ou de la sortie d'air et vérifiez également si les filtres ne sont pas trop poussiéreux. Le tube télescopique est éventuellement également bouché. Retirez ce qui bloque puis remettez l'appareil en marche après qu'il soit refroidi.

Mise en service

Attention:

Même si l'aspirateur n'a pas été éteint et débranché, il n'aspire plus lorsqu'il est refroidi.

Remplacement du sac à poussière

- Pour garantir la puissance maximale d'aspiration de votre appareil, vous devez remplacer régulièrement le sac à poussière, au plus tard lorsque le voyant correspondant s'allume. Ce voyant indique que le sac à poussière est plein. Vous devez également prendre soin que le filtre de protection du moteur et le filtre HEPA soient propres et en bon état de fonctionnement.
 - L'appareil ne peut être mis en marche que si un sac à poussière est mis en place. Si vous n'avez pas mis le sac à poussière dans l'appareil ou l'avez mal fixé, le couvercle du bac à poussière ne peut pas être fermé correctement.
1. Vérifiez que l'appareil est éteint et débranché.
 2. Retirez tout d'abord le flexible de l'aspirateur, appuyez pour cela sur les deux points de déverrouillage qui se trouvent sur la tête de raccordement et tirez simultanément sur la tête de raccordement pour le détacher de l'appareil.
 3. Relevez le couvercle du bac à poussière en appuyant sur la languette de déverrouillage.
 4. Retirez le sac à poussière plein de son support et jetez-le.

5. Dépliez le nouveau sac à poussière et mettez-le en place avec précaution dans le support. La partie en papier du sac est pour cela insérée vers le bas lentement le long du support jusqu'à ce qu'elle s'enclenche.
6. Refermez alors à nouveau le couvercle du bac à poussière et prenez soin que l'orifice du sac à poussière soit bien placé au-dessus de l'orifice du flexible du couvercle. Le couvercle doit s'enclencher de manière audible. Si le sac à poussière n'est pas correctement mis en place, le couvercle ne peut pas être fermé.

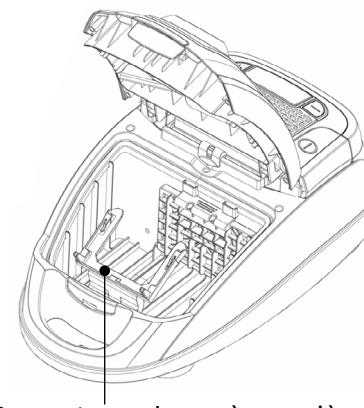

Support pour le sac à poussière

Nettoyage et remplacement des filtres

- Votre aspirateur dispose de deux filtres qui doivent être régulièrement nettoyés et remplacés. En règle générale, cela doit être effectué deux fois par an, ou plus souvent si vous utilisez souvent l'aspirateur ou si les surfaces que vous aspirez sont très poussiéreuses. Vous ne devez jamais mettre l'aspirateur

Mise en service

en marche sans ces deux filtres, afin de ne pas entraver la puissance d'aspiration et de ne pas endommager le moteur.

A Filtre de protection du moteur (A)

1. Vérifiez que l'appareil est éteint et débranché.
2. Retirez tout d'abord le flexible de l'aspirateur, appuyez pour cela sur les deux points de déverrouillage qui se trouvent sur la tête de raccordement et tirez simultanément sur la tête de raccordement pour le détacher de l'appareil.
3. Relevez le couvercle du bac à poussière en appuyant sur la languette de déverrouillage.
4. Retirez le sac à poussière de son support.
5. Appuyez alors sur le rebord supérieur du support du filtre pour l'enfoncer légèrement afin qu'il se détache du verrouillage.
6. Retirez le filtre (A) qui se trouve derrière le support du filtre.
7. Remplacez le filtre par un nouveau ou lavez-le dans de l'eau tiède et laissez-le sécher à l'air libre. Remettez ensuite le filtre sec en place.

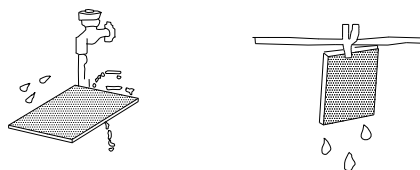
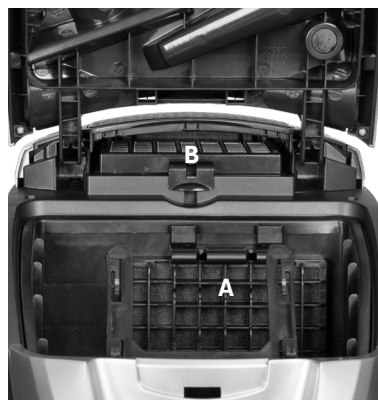

8. Remettez le filtre en place dans le support puis remettez le support du filtre en place. Appuyez bien dessus pour qu'il s'enclenche.
9. Remettez le sac à poussière en place et refermez le couvercle du bac à poussière.

B Filtre HEPA (B)

Le filtre HEPA situé sur la sortie d'air filtre les particules de poussière très fines de l'air qui est aspiré avant qu'il ne soit rejeté dans la pièce à travers l'orifice de sortie d'air.

1. Vérifiez que l'appareil est éteint et débranché.
2. Le filtre HEPA se trouve sous la grille de sortie d'air (7). Vous accédez toutefois au filtre également par le bac à poussière.
3. Relevez le couvercle du bac à poussière en appuyant sur la languette de déverrouillage.

Attention:

Lavez le filtre exclusivement à la main, ne le mettez pas dans une machine à laver ou dans un sèche-linge. Laissez le filtre sécher à l'air libre pendant au moins 48 heures. N'utilisez pas un sèche-cheveux pour sécher le filtre. Ne remettez le filtre en place que lorsqu'il est parfaitement sec.

Mise en service

4. Retirez le sac à poussière de son support.
5. Lorsque le couvercle du bac à poussière est relevé, vous pouvez voir le filtre HEPA (B). Déverrouillez la languette et tirez sur le filtre HEPA.
6. Retirez le filtre HEPA usagé et remplacez-le par un nouveau.
7. Insérez le nouveau filtre HEPA dans l'appareil en le glissant horizontalement pour que la languette s'enclenche de manière audible.
8. Remettez le sac à poussière en place et refermez le couvercle du bac à poussière.

Remarque:

Le filtre HEPA peut également être lavé sous de l'eau courante et séché pendant au moins 48 heures à l'air libre. Nous vous recommandons toutefois de remplacer le filtre HEPA au moins une fois par an.

Nettoyage et rangement

Nettoyage

Avant de nettoyer l'appareil, prenez toujours soin qu'il soit débranché. Nettoyez le châssis et les accessoires simplement avec un chiffon légèrement humide.

N'utilisez jamais d'éponges-grat-toir, de laines d'acier, de détergents agressifs ou d'alcool / acétone pour le nettoyage!

Ne plongez jamais l'aspirateur dans de l'eau et ne le tenez jamais sous de l'eau courante!

Rangement

Avant de ranger l'appareil, prenez soin que le câble soit entièrement enroulé dans l'enrouleur. Vous pouvez accrocher la buse pour sol sur l'appareil et les deux buses supplémentaires dans le compartiment prévu à cet effet.



Rangez l'appareil dans une pièce sèche et non poussiéreuse, hors portée des enfants.

Dépannage

| Panne | Cause possible | Solution possible |
|--|--|--|
| L'appareil ne peut pas être mis en marche avec la touche MARCHE/ARRET. | L'appareil n'est pas alimenté en électricité. | Est-ce que la prise secteur fonctionne ? Est-ce que l'appareil est branché ? |
| La puissance d'aspiration est faible. | Un objet bloque le tube d'aspiration. Le couvercle du bac à poussière n'est pas correctement fermé. Le sac à poussière est plein. Les filtres sont sales. | Éteignez l'appareil et vérifiez la buse, le tube d'aspiration et le flexible. Vérifiez si le sac à poussière et son support sont bien mis en place. Le couvercle ne peut être correctement fermé que si c'est le cas. Remplacez le sac à poussière comme indiqué page 33. Nettoyez ou remplacez les filtres comme indiqué pages 33 et 34. |
| Des bruits inhabituels sont audibles pendant l'utilisation. | Un objet bloque le tube d'aspiration. | Éteignez l'appareil et vérifiez la buse, le tube d'aspiration et le flexible. |
| L'appareil s'éteint de lui-même. | La protection contre la surchauffe s'est déclenchée. | Procédez comme indiqué page 32. Éteignez toujours l'appareil et laissez-le refroidir. |

Si vous avez besoin de pièces de rechange, veuillez contacter le service client de Betty Bossi.

Service

Service client

- En cas de pannes ou si vous avez besoin d'un conseil sur l'utilisation de l'appareil, veuillez prendre contact avec le personnel qualifié du service client de Betty Bossi:
Tél.: +41 (0) 44 209 19 29
Mail: info@bettybossi.ch

Garantie

- Betty Bossi vous offre une garantie valable de 2 ans pour l'appareil à compter de la date d'achat de l'appareil.
- Vous trouverez les conditions de garantie dans le contrat de vente.

Mise au rebut



Dans l'intérêt de l'environnement, tous les appareils électriques en fin de vie doivent être mis au rebut de manière appropriée. Les appareils usagés doivent être mis hors service en sectionnant le cordon électrique et ne doivent pas être

jetés avec les ordures ménagères. Rapportez votre appareil au centre de tri sélectif le plus proche ou à votre point de vente pour que les matériaux recyclables puissent être réutilisés et votre appareil puisse être mis au rebut en respectant l'environnement.

Données techniques

| | |
|------------------------------------|----------------------|
| Déclaration du produit | Aspirateur avec sac |
| No. d'article | 32122 |
| Tension nominale | 220-240 V ~ 50/60 Hz |
| Puissance nominale | 700 W |
| Dimensions (l x l x h) | 500 x 295 x 240 mm |
| Longueur du câble | 7.0 m |
| Poids (avec accessoires) | 7.5 kg |
| Certifié | CE, S+ |
| Conforme aux normes EU européennes | oui |
| Durée de la garantie | 2 ans |

Modifications techniques réservées.

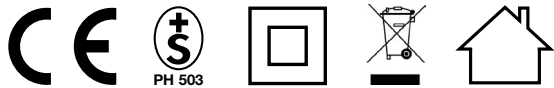

version 10/2023